



## Product & Accessories

• Please check to ensure the following items are present and inspect for damage before use.

- |   |   |                    |  |            |
|---|---|--------------------|--|------------|
| ① Mist Nozzle                                   | ② Cover   | ③ Control panel    | ④-A Power jack - 90mm diffusers (small models) |            |
| ④-B Power jack - 125mm diffusers (large models) | ⑤ Main unit   | ⑥ Power (ON / OFF) |  |            |
| ⑦ Timer indicator                               | ⑧ Light button  | ⑨ Vent             | ⑩ Lid  | ⑪ Atomizer |
| ⑫ Water tank                                    | ⑬ 90mm diffusers (small models) - MAX (90ml) / 125mm diffusers (large models) - MAX (130ml) |                    |  |            |
| ⑭ Ventilation inlet                             | ⑮ AC adapter  |                    |  |            |

## 產品與配件介紹

• 使用前，請確認以下物品是否齊全，有無破損情況。

- |                     |   |                     |                    |       |
|---------------------|---|---------------------|--------------------|-------|
| ① 噴霧口               | ② 上蓋  | ③ 控制面板              | ④-A 電源孔-90mm 香芬霧化機 |       |
| ④-B 電源孔-125mm 香芬霧化機 | ⑤ 主體  | ⑥ 電源開關 ( ON / OFF ) |                    |       |
| ⑦ 時間模式指示燈           | ⑧ 燈光模式開關                                      | ⑨ 出風口               | ⑩ 水槽上蓋             | ⑪ 霧化器 |
| ⑫ 水槽                | ⑬ 90mm香芬霧化機水位線—(90ml) / 125mm香芬霧化機水位線—(130ml) |                     |                    |       |
| ⑭ 進氣口               | ⑮ 變壓器   |                     |                    |       |

## 产品与配件介绍

• 使用前，请确认以下物品是否齐全，有无破损情况。

- |                     |   |                     |                    |       |
|---------------------|---|---------------------|--------------------|-------|
| ① 喷雾口               | ② 上盖  | ③ 控制面板              | ④-A 电源孔-90mm 雾化香薰机 |       |
| ④-B 电源孔-125mm 雾化香薰机 | ⑤ 主体  | ⑥ 电源开关 ( ON / OFF ) |                    |       |
| ⑦ 时间模式指示灯           | ⑧ 灯光模式开关                                      | ⑨ 出风口               | ⑩ 水槽上盖             | ⑪ 雾化器 |
| ⑫ 水槽                | ⑬ 90mm雾化香薰机水位线—(90ml) / 125mm雾化香薰机水位线—(130ml) |                     |                    |       |
| ⑭ 进气口               | ⑮ 适配器   |                     |                    |       |

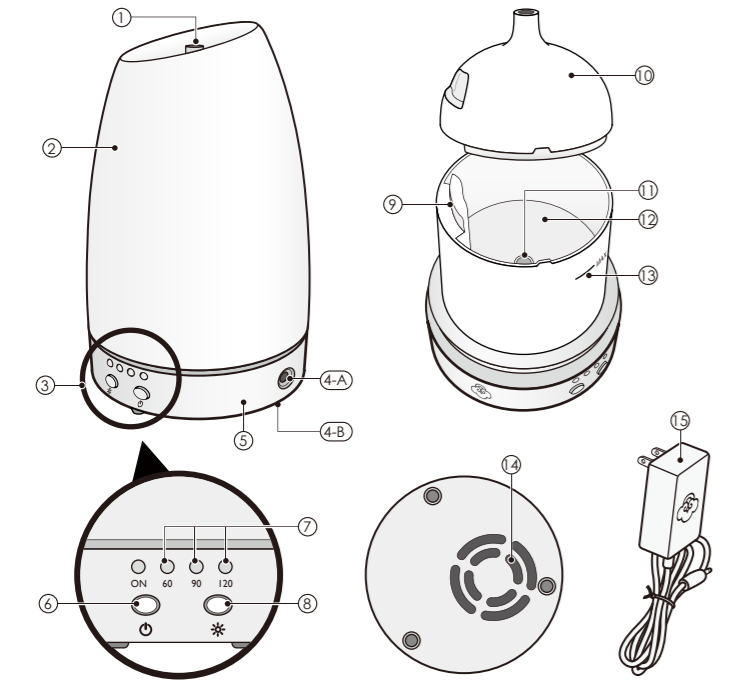

## Operating Instructions

- Always place your aroma diffuser on a firm, flat and level surface.
- Condensation may occur around the aroma diffuser when operating in high humidity environment.

## 使用說明

- 請在穩固、平坦、水平的地方使用本產品。
- 若室內環境濕度較高，在使用香氛霧化機時，易在機器周圍產生水氣。

## 使用说明

- 请在稳固、平坦、水平的地方使用本产品。
- 若室内环境湿度较高，在使用雾化香薰机时，易在机器周围产生水气。

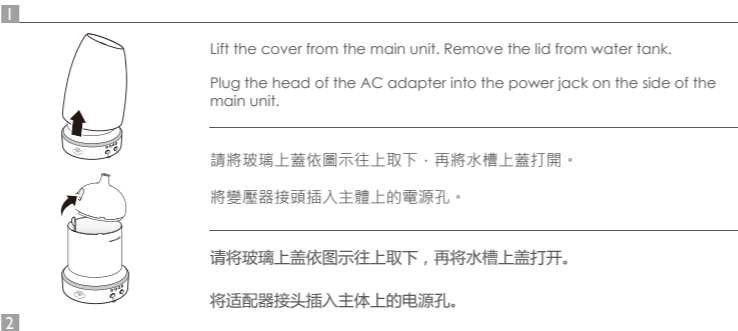

Lift the cover from the main unit. Remove the lid from water tank.

Plug the head of the AC adapter into the power jack on the side of the main unit.

請將玻璃上蓋依圖示往上取下，再將水槽上蓋打開。

將變壓器接頭插入主體上的電源孔。

请将玻璃上盖依图示往上取下，再将水槽上盖打开。

将适配器接头插入主体上的电源孔。

Fill water tank up to or below maximum (MAX) water mark level.

• Never add water into the vent hole.

### Water Recommendations: Note

Water Recommendations for SERENE HOUSE aroma diffuser:  
Soft water is best for your SERENE HOUSE diffuser. You may also use bottled or mineral water. It is important to not use steam distilled water, as this water had the minerals removed from the water that affect the operation of the diffuser.

Add 5-10 drops of SERENE HOUSE 100% Essential Oil into the water tank. Cover the tank with lid.

• **Never allow water or oil to enter the vent. Do not move or tip the device when it is in operation and there is water or oil in the tank.**

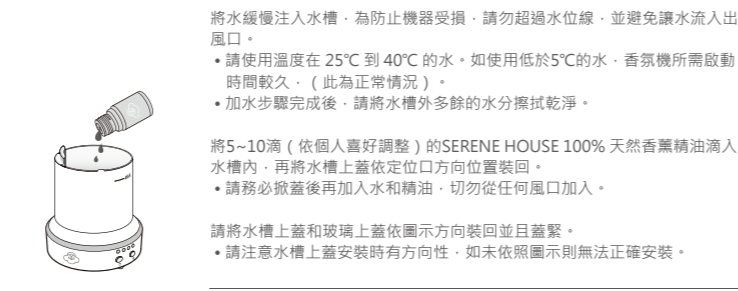

將水緩慢注入水槽，為防止機器受損，請勿超過水位線，並避免讓水流入出風口。

- 請使用溫度在 25°C 到 40°C 的水。如使用低於5°C的水，香氛機所需啟動時間較久。（此為正常情況）。
- 加水步驟完成後，請將水槽外多餘的水分擦拭乾淨。

將5~10滴（依個人喜好調整）的SERENE HOUSE 100%天然香薰精油滴入水槽內，再將水槽上蓋依定位口方向位置裝回。

- 請務必掀蓋後再加入水和精油，切勿從任何風口加入。

請將水槽上蓋和玻璃上蓋依圖示方向裝回並且蓋緊。

- 請注意水槽上蓋安裝時有方向性，如未依照圖示則無法正確安裝。

将水缓慢注入水槽，为防止机器受损，请勿超过水位线，并避免让水流入出风口。

- 请使用温度在 25°C 到 40°C 的水。如使用低于5°C的水，香薰机所需启动时间较长，（此为正常情况）。
- 加水步骤完成后，请将水槽外多余的水分擦拭干净。

將5~10滴（依个人喜好調整）的SERENE HOUSE 100%天然香薰精油滴入水槽內，再將水槽上蓋依定位口方向位置裝回。

- 請務必掀蓋後再加入水和精油，切勿從任何風口加入。

請將水槽上蓋和玻璃上蓋依圖示方向裝回並且蓋緊。

- 請注意水槽上蓋安裝時有方向性，如未依照圖示則無法正確安裝。
- 請注意水槽上蓋和玻璃上蓋未確實蓋緊有可能導致無法霧化或霧化效果不佳。



Press the power button to turn on the device and activate continuous diffuser and light operation.

Place the cover back on the main unit, per diagram. If the lid is not correctly aligned, as a safety feature, the unit will not operate.

先將變壓器插入電源插座後，再按下電源開關，電源指示燈與情境燈亮起，機器開始運作。

- 如欲關閉機器，請長按電源開關即可，電源指示燈隨之熄滅。
- 基於安全因素，當水量低於安全水位時，香氛霧化機將自動停止斷電。

再次使用時，如水槽內仍有殘餘水分，請將水槽內的水倒掉後重複 1 ~ 6 步驟（請務必進行定期保養）。

先将适配器插入电源插座后，再按下电源开关，电源指示灯与情境灯亮起，机器开始运作。

- 如欲关闭机器，请长按电源开关即可，电源指示灯随之熄灭。
- 基于安全因素，当水量低于安全水位时，香氛雾化机将自动停止断电。

再次使用时，如水槽内仍有残余水分，请将水槽内的水倒掉后重复 1 ~ 6 步骤（请务必进行定期保养）。

- 正确的操作与保养方式，请按照本说明书「清洁保养」步骤所规定方法实施。

## Light Instructions

1. Device will automatically cycle through 7 color LED pattern (warm white, green, blue, red, yellow, purple, and light white) when it is turned on.
2. To select a single color, press the light button until you reach your desired color.
3. To switch off the light, keep pressing the light button. At the end of the 7 color cycle ,the light will turn off.

## 燈光模式設定

1. 按下電源開關，電源指示燈與情境燈亮起。
2. 內建七彩情境燈效果：暖白光、綠光、藍光、紅光、黃光、紫光、白光。
3. 七彩情境燈要切換為單色顯示燈，請按壓燈光設定鈕即可。
4. 使用中如欲關閉情境燈，請長按燈光模式開關，或重覆按壓燈光模式開關至七彩情境燈輪替顯示完，情境燈即關閉。

## 灯光模式设定

1. 按下电源开关，电源指示灯与情境灯亮起。
2. 内建七彩情境灯效果：暖白光、绿光、蓝光、红光、黄光、紫光、白光。
3. 七彩情境灯要切换为单色显示灯，请按压灯光设定钮即可。
4. 使用中如欲关闭情境灯，请长按灯光模式开关，或重覆按压灯光模式开关至七彩情境灯轮替显示完，情境灯即关闭。

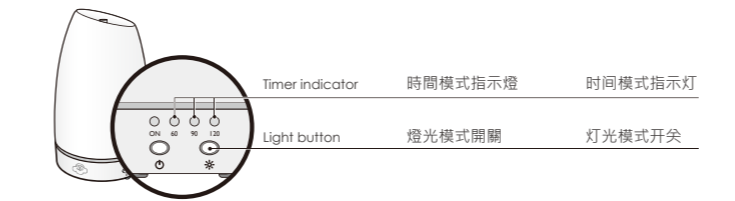

## Timer Instructions

1. Press the power button once to turn on diffuser and begin continuous operation. Continuous mode will be indicated by a solid power button.
2. Press the power button twice to activate intermittent mode (30 seconds on, 30 seconds off). Intermittent mode will be indicated by a pulsing power button.
3. Press the power button again for 60, 90, or 120 minutes continuous operation. The power light will move to each setting.
4. For safety purposes, this aroma diffuser will stop operating automatically when it detects the water is below its programmed leve.

## 時間模式設定

1. 按下電源開關，啟動機器連續運作模式（時間模式指示燈未亮）。
2. 按第一下電源開關，60分鐘燈號亮起，機器自此運轉60分鐘後即自動停止運作。
3. 按第二下電源開關，90分鐘燈號亮起，機器自此運轉90分鐘後即自動停止運作。
4. 按第三下電源開關，120分鐘燈號亮起，機器自此運轉120分鐘後即自動停止運作。
5. 按第四下電源開關，機器隨即關閉。
  - 機器於時間模式下使用時，如遇水量不足，機器會自動斷電。

## 时间模式设定

1. 按下电源开关，启动机器连续运作模式（时间模式指示灯未亮）。
2. 按第一下电源开关，60分钟灯号亮起，机器自此运转60分钟后即自动停止运作。
3. 按第二下电源开关，90分钟灯号亮起，机器自此运转90分钟后即自动停止运作。
4. 按第三下电源开关，120分钟灯号亮起，机器自此运转120分钟后即自动停止运作。
5. 按第四下电源开关，机器随即关闭。
  - 机器于时间模式下使用时，如遇水量不足，机器会自动断电。

## Caution

- Never connect the power without placing the lid and cover on the unit.
- Do not remove the lid or block the ventilation inlet under the main unit during usage.
- When the device is in operation and there is water in water tank, do not touch the atomizer as personal injury or device malfunction may occur.
- After each use, make sure to pour out any remaining water in the tank.
- For best performance, we recommend SERENE HOUSE 100% pure natural essential oils with this aroma diffuser. Use of other essential oils may cause damage to the device.
- Make sure to wipe clean with a cloth if oil drips on the main unit or floor.

## 注意

- 請勿在未裝玻璃上蓋與水槽上蓋的情況下將電源接通。
- 運轉過程中，請勿取下上蓋，或者堵塞主體下方風扇進氣口。
- 水槽內殘留的水如果超過24小時，請務必倒掉並進行清潔保養步驟。
- 精油若不慎滴到水槽外側或地板等周圍物體上，請立即用布擦拭乾淨。

### 備註：水質建議

建議使用軟水或礦泉水來搭SERENE HOUSE 香氛霧化機。請注意不要使用蒸餾水或純水，因為水中的礦物質已經被過濾，進而影響機器霧化效果，不易產生霧氣。

逆滲透(RO)水也只含有微量的礦物質，會造成機器霧化效果不佳，不易產生霧氣。

不建議使用硬水。因為硬水中的碳酸鈣會沉澱堆積，每次使用完後都必須清理震盪器。此外，硬水分子太重，無法有效的產生霧化效果。

## 注意

- 請勿在未裝玻璃上蓋與水槽上蓋的情況下將電源接通。
- 運轉過程中，請勿取下上蓋，或者堵塞主體下方風扇進氣口。
- 水槽內殘留的水如果超過24小時，請務必倒掉並進行清潔保養步驟。
- 精油若不慎滴到水槽外側或地板等周圍物體上，請立即用布擦拭乾淨。

### 备注：水质建议

建议使用软水或矿泉水来搭SERENE HOUSE 香氛雾化机。请注意不要使用蒸馏水或纯水，因为水中的矿物质已经被过滤，进而影响机器雾化效果，不易产生雾气。

逆渗透(RO)水也只含有微量的矿物质，会造成机器雾化效果不佳，不易产生雾气。

不建议使用硬水。因为硬水中的碳酸钙会沉淀堆积，每次使用完后都必须清理震荡器。此外，硬水分子太重，无法有效的产生雾化效果。

## Cleaning & Maintenance

- Always disconnect the AC adapter from the electrical outlet before cleaning.
- For best atomizing performance, be sure to clean the aroma diffuser after each use.

## 清潔保養

- 在每次清潔保養前，請務必先將電源拔除。
- 建議每次使用完畢即進行清潔保養，以確保機器正常運作。

## 清洁保养

- 在每次清洁保养前，请务必先将电源拔除。
- 建议每次使用完毕即进行清洁保养，以确保机器正常运转。

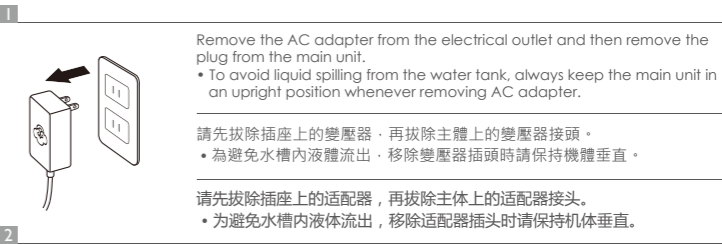

Remove the AC adapter from the electrical outlet and then remove the plug from the main unit.

- To avoid liquid spilling from the water tank, always keep the main unit in an upright position whenever removing AC adapter.

請先拔除插座上的變壓器，再拔除主體上的變壓器接頭。

- 為避免水槽內液體流出，移除變壓器插頭時請保持機體垂直。

请先拔除插座上的适配器，再拔除主体上的适配器接头。

- 为避免水槽内液体流出，移除适配器插头时请保持机体垂直。

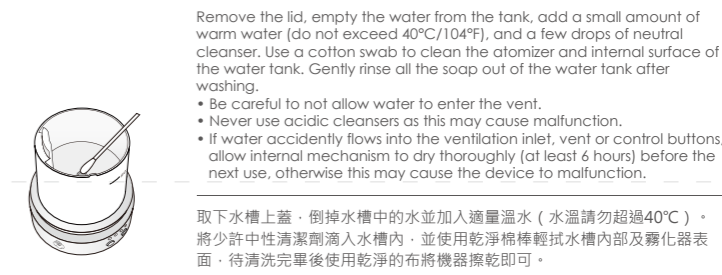

Remove the lid, empty the water from the tank, add a small amount of warm water (do not exceed 40°C/104°F), and a few drops of neutral cleanser. Use a cotton swab to clean the atomizer and internal surface of the water tank. Gently rinse all the soap out of the water tank after washing.

- Be careful to not allow water to enter the vent.
- Never use acidic cleansers as this may cause malfunction.
- If water accidentally flows into the ventilation inlet, vent or control buttons, allow internal mechanism to dry thoroughly (at least 6 hours) before the next use, otherwise this may cause the device to malfunction.

取下水槽上蓋，倒掉水槽中的水並加入適量溫水（水溫請勿超過40°C），將少許中性清潔劑滴入水槽內，並使用乾淨棉棒輕拭水槽內部及霧化器表面，待清洗完畢後使用乾淨的布將機器擦乾即可。

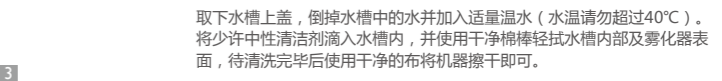

Reattach the lid to complete the cleaning and maintenance procedure.

將上蓋裝回機器，清潔保養步驟完成。

- 請勿使用酸性清潔劑，否則有可能導致機器損壞。
- 於清潔保養時，請慎防進氣口、出風口或按鍵開關部位進水導致機器故障。若水不慎進入機器本體，請靜置至少6小時，待主體內部完全乾燥後，方可繼續使用。

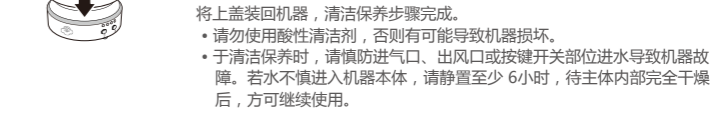

將上蓋裝回機器，清潔保養步驟完成。

- 請勿使用酸性清潔劑，否則有可能導致機器損壞。
- 于清洁保养时，请慎防进气口、出风口或按键开关部位进水导致机器故障。若水不慎进入机器本体，请静置至少6小时，待主体内部完全干燥后，方可继续使用。

## Precautions before use

- Please read all instructions before using the product. Use it safely and correctly.
- This product is a vaporized fragrance diffuser and uses ultrasonic vibration technology to generate fragrant vapors, it also has a LED lighting function.
- Make sure to read and follow the "Cleaning & Maintenance" instructions in this manual for cleaning and maintenance; improper maintenance may cause malfunctions.
- This product is manufactured using the ultrasonic atomization principle, and while it does add slight humidity to the air, its primary purpose is as a fragrance diffuser.

## 使用注意事項

- 本產品使用超音波震盪產生芬芳霧氣，同時具有LED情境燈光。
- 使用時，請務必閱讀本說明書的「使用說明」，若使用方法不當有可能引起故障。
- 保養時，請務必閱讀本說明書的「清潔保養」，如保養方法不當，有可能引起故障。
- 本產品是採用超音波霧化原理達到擴香效果，雖未達加濕機標準，但可降低環境乾燥度。

## 香薰精油的使用注意事項

為達到最佳效果，建議使用SERENE HOUSE 100%的天然香薰精油；切勿使用含有香水、香精或含雜質的精油，以免傷害霧化器裝置。

- 精油屬於濃縮的高純度油，使用時請特別小心。
- 精油有可能溶解塑膠或傢俱的塗裝，請注意不要灑落。
- 幼童與寵物對香味非常敏感，在密閉空間內使用時，請特別小心。
- 如使用期間感覺不舒服或身體不適時，請立即停止使用，並打開窗戶使空氣流通。
- 如您有任何身體上特殊的狀況，例如懷孕、肺衰竭、癌症或癩癩等症狀，使用精油前建議請先諮詢您的醫師。

## 使用注意事项

- 使用本产品前，请仔细阅读本说明书，安全正确地使用。
- 本产品为雾化香薰机，使用超声波震荡产生芬芳雾气，同时具有LED情境灯光。
- 使用时，请务必阅读本说明书的「使用说明」确保正确操作，若使用方法不当有可能引起故障。
- 保养时，请务必阅读本说明书的「清洁保养」，如保养方法不当，有可能引起故障。
- 本产品是采用超声波雾化原理达到扩香效果，以扩香效果为主，虽未达加湿机标准，但可降低环境干燥度。

## 香熏精油的使用事项



为达到最佳效果，建议使用SERENE HOUSE 100%的天然香薰精油；切勿使用含有香水、香精或含杂质的精油，以免伤害雾化器装置。

- 精油属于浓缩的高纯度油，使用时请特别小心。
- 精油有可能溶解塑胶或家具的涂装，请注意不要洒落。
- 幼童与宠物对香味非常敏感，在密闭空间内使用时，请特别小心。
- 如使用期间感觉不舒服或身体不适时，请立即停止使用，并打开窗户使空气流通。
- 请依个人喜好斟酌使用精油用量。
- 如您有任何身体上特殊的状况，例如怀孕、肺衰竭、癌症或癩癩等症状，使用精油前建议请先咨询您的医师。

## Safety Precautions

To ensure safety, please comply with the following instructions:

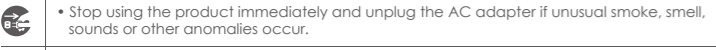
- The precautions listed in this manual are to ensure safe and proper use of this product by the user, and to avoid any danger or loss that might occur to the user or others.
- “WARNING” contains important safety instructions. Be sure to follow these instructions.

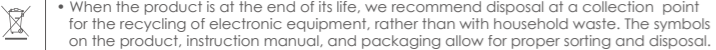
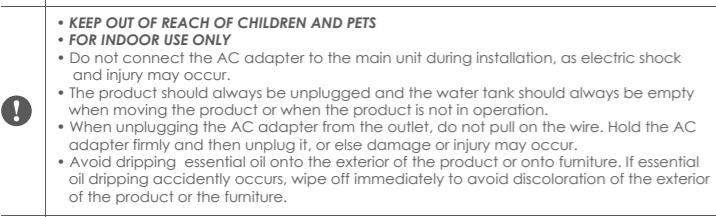
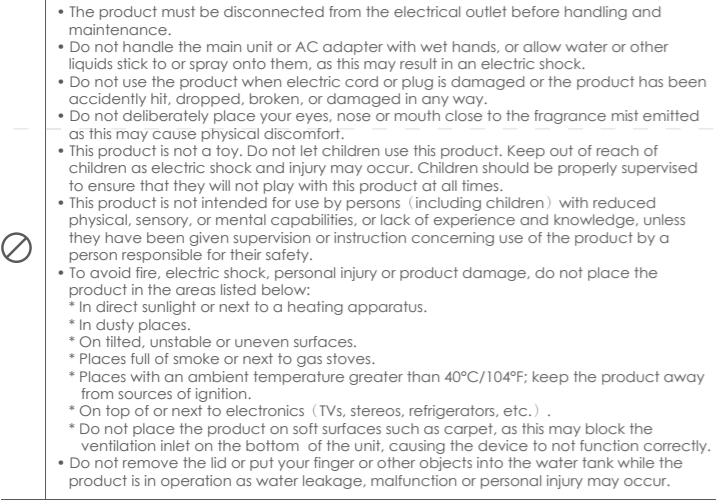
 <b>WARNING</b>	
	<ul style="list-style-type: none"><li>Stop using the product immediately and unplug the AC adapter if unusual smoke, smell, sounds or other anomalies occur.</li></ul>
	<ul style="list-style-type: none"><li>Do not modify, fix, or dismantle this product, as fire, electric shock, or damage may occur.</li></ul>
	<ul style="list-style-type: none"><li>When the product is at the end of its life, we recommend disposal at a collection point for the recycling of electronic equipment, rather than with household waste. The symbols on the product, instruction manual, and packaging allow for proper sorting and disposal.</li></ul>
	<ul style="list-style-type: none"><li><b>KEEP OUT OF REACH OF CHILDREN AND PETS</b></li> <li><b>FOR INDOOR USE ONLY</b></li> <li>Do not connect the AC adapter to the main unit during installation, as electric shock and injury may occur.</li> <li>The product should always be unplugged and the water tank should always be empty when moving the product or when the product is not in operation.</li> <li>When unplugging the AC adapter from the outlet, do not pull on the wire. Hold the AC adapter firmly and then unplug it, or else damage or injury may occur.</li> <li>Avoid dripping essential oil onto the exterior of the product or onto furniture. If essential oil dripping accidentally occurs, wipe off immediately to avoid discoloration of the exterior of the product or the furniture.</li></ul>
	<ul style="list-style-type: none"><li>The product must be disconnected from the electrical outlet before handling and maintenance.</li> <li>Do not handle the main unit or AC adapter with wet hands, or allow water or other liquids stick to or spray onto them, as this may result in an electric shock.</li> <li>Do not use the product when electric cord or plug is damaged or the product has been accidentally hit, dropped, broken, or damaged in any way.</li> <li>Do not deliberately place your eyes, nose or mouth close to the fragrance mist emitted as this may cause physical discomfort.</li> <li>This product is not a toy. Do not let children use this product. Keep out of reach of children as electric shock and injury may occur. Children should be properly supervised to ensure that they will not play with this product at all times.</li> <li>This product is not intended for use by persons (including children) with reduced physical, sensory, or mental capabilities, or lack of experience and knowledge, unless they have been given supervision or instruction concerning use of the product by a person responsible for their safety.</li> <li>To avoid fire, electric shock, personal injury or product damage, do not place the product in the areas listed below: <ul style="list-style-type: none"><li>* In direct sunlight or next to a heating apparatus.</li> <li>* In dusty places.</li> <li>* On tilted, unstable or uneven surfaces.</li> <li>* Places full of smoke or next to gas stoves.</li> <li>* Places with an ambient temperature greater than 40°C/104°F; keep the product away from sources of ignition.</li> <li>* On top of or next to electronics (TVs, stereos, refrigerators, etc.) .</li> <li>* Do not place the product on soft surfaces such as carpet, as this may block the ventilation inlet on the bottom of the unit, causing the device to not function correctly.</li></ul></li> <li>Do not remove the lid or put your finger or other objects into the water tank while the product is in operation as water leakage, malfunction or personal injury may occur.</li></ul>

## Troubleshooting

If you experience unsatisfactory operations, please follow our troubleshooting guidelines listed below.

<b>Machine does not operate</b>
<ul style="list-style-type: none"><li><b>Check the adapter</b> <ul style="list-style-type: none"><li>→ Make sure the adapter is fully and correctly plugged into the electrical outlet.</li></ul></li> <li><b>Power cord not connected to the main unit</b> <ul style="list-style-type: none"><li>→ Be sure plug is correctly inserted into the power jack on the main unit .</li></ul></li> <li><b>The power is correctly connected but the device still does not operate</b> <ul style="list-style-type: none"><li>→ Check whether the water tank contains any water and then recheck that the ON/OFF switch is on. Check that the water level in the tank does not exceed the maximum water level line (MAX); if this is the case, empty out the excess water.</li></ul></li></ul>

<b>The product does not atomize or does not atomize effectively</b>
<ul style="list-style-type: none"><li><b>Dirty atomizer</b> <ul style="list-style-type: none"><li>→ Perform maintenance according to the ‘Cleaning &amp; Maintenance’ section of this manual.</li></ul></li> <li><b>Placement of the product</b> <ul style="list-style-type: none"><li>→ Place on a firm, level, and stable surface.</li></ul></li> <li><b>Check the water volume</b> <ul style="list-style-type: none"><li>→ Make sure the water does not exceed its designated water mark level.</li></ul></li> <li><b>The lid does not attach securely to the main unit</b> <ul style="list-style-type: none"><li>→ Reattach the lid according to the procedure in the ‘Operating Instructions’ section of this manual. <ul style="list-style-type: none"><li>· See water types/ recommendations above.</li></ul></li></ul></li></ul>

Do not attempt to dismantle or repair the product by yourself. If the unit still does not operate satisfactorily, please visit our website [www.serenehouse.com](http://www.serenehouse.com), and click “Support”, or contact our customer service.

## Specifications

- Fragrance results may vary depending on ventilation, temperature, humidity, and the size of surrounding space.

Atomization mode: Continuous / intermittent	Ultrasound
atomization time:	90mm diffusers (small models) 4hr <p>125mm diffusers (large models) 7hr</p> 90mm diffusers (small models) - 10~15 m² { 107.6 ~ 161.4 sq ft } <p>125mm diffusers (large models) - 15~35 m² { 161.4 ~376.7 sq ft }</p>
Suggested room size:	
Ultrasonic frequency(MHz):	2.45 ± 10 <span> </span> %
Water tank capacity:	90mm diffusers (small models) - 90ml <p>125mm diffusers (large models) -130ml</p>
Colors of light:	warm white, green, blue, red, yellow, purple, white
Power input:	DC 24V ,10W
Operation mode:	continuous / intermittent mode
Accessories included:	Adapter / Manual / Warranty card
Design team:	SERENE HOUSE
Made in China	
Patented Product	
This device complies with Part 18 of the FCC Rules.	

## 安全注意事項

為了保障使用安全，請務必遵守以下事項：

- 本使用說明書的注意事項，是為了讓使用者能安全正確的使用本產品，防止對使用者或他人造成危害及財產損失。
- 警告事項均為有關安全方面的重要內容，請務必遵守。

 <b>警告</b>	
	<ul style="list-style-type: none"><li>如出現冒煙、異味、雜音等異常現象時，如繼續使用可能會導致火災、觸電等，請立即將變壓器由電源插座上取下，停止使用。</li></ul>
	<ul style="list-style-type: none"><li>請勿擅自對本產品進行改造、修理或拆解，否則有可能造成火災、觸電、故障或受傷。</li></ul>
	<ul style="list-style-type: none"><li>主體消耗配件廢棄時，請依照各國指示廢棄。</li></ul>
	<ul style="list-style-type: none"><li>請使用DC24V / 500mA規格之變壓器，否則將導致機器故障。</li> <li>當機器運作時，變壓器會發熱，乃屬正常現象。</li> <li>請使用本產品所附的變壓器，如使用它牌變壓器，有可能會引發機器故障或火災。</li> <li>於安裝時請勿連接變壓器，否則有可能造成人員觸電或受傷。</li> <li>本產品於長期不使用或移動時，請務必關閉電源並將變壓器拔除。請倒掉容器內的水，否則有可能造成產品故障。</li> <li>拔下變壓器時，請勿扯住電線，必須牢牢地緊握變壓器後再進行拔除，否則有可能造成變壓器破損或人員受傷。</li> <li>請慎防精油沾附於產品外側或傢俱上，若不慎發生，請立即擦拭，以避免產品外觀或傢俱褪色。</li></ul>
	<ul style="list-style-type: none"><li>清潔保養前，請務必先將產品的電源切斷。</li> <li>請勿用沾濕的手操作機器與變壓器，或讓水與其他液體等沾附、灑灑到上面，以免造成人員觸電或受傷。</li> <li>當電源線或插頭破損時，請勿使用，否則有可能導致機器短路、故障。</li> <li>當產品掉或落到撞擊造成受損或破裂時，請勿使用，否則有可能導致機器短路、故障。</li> <li>請勿將電源線過度彎折、加熱或讓重物放置上面，否則有可能引起火災或故障。</li> <li>請勿故意將眼口鼻靠近出霧口所排出的香氣霧氣，否則有可能造成身體不適。</li> <li>請勿讓幼童獨自使用，要放在幼童觸及不到的地方，否則有可能造成受傷，兒童應當受到監督以確保其不會接觸到機器。</li> <li>除非有負責安全的人士給予產品使用的督導和指示，本產品不適合由身體、感官或精神能力欠佳的人士（包括兒童），或缺乏經驗及知識的人士使用。</li> <li>請勿放置在以下地方，否則有可能引起火災、觸電、人員受傷或產品故障： <ul style="list-style-type: none"><li>* 陽光直射的地方或取暖器具旁邊。</li> <li>* 灰塵多的地方。</li> <li>* 傾斜或晃動等不穩的地方。</li> <li>* 瓦斯爐旁或有油煙的地方等。</li> <li>* 環境溫度 40°C 以上的地方，並遠離火源。</li> <li>* 電器產品（電視機、音箱設備、電冰箱等）的上面或旁邊。</li></ul></li> <li>請勿置放於地毯等柔軟的地方，否則會堵塞底部的進氣口，造成機器無法正常運作。</li> <li>產品使用過程中，請勿在電源尚未關閉前打開上蓋，或將手或異物等放到水槽內，否則有可能造成機器漏水、故障或人員受傷。</li></ul>

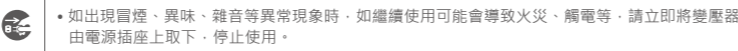
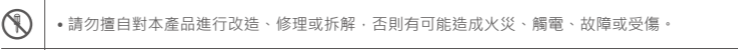
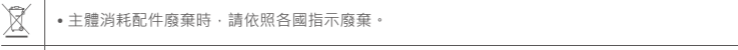
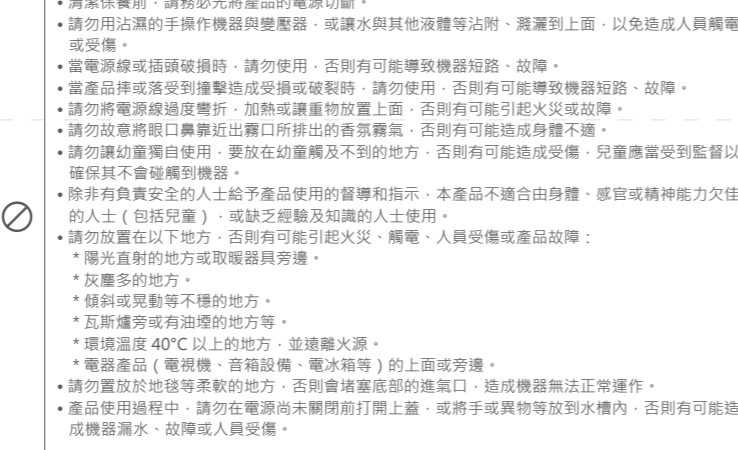
### 障礙排除

當機器疑似故障時，請在委託維修前確認以下事項：

<b>機器無法運作</b>
<ul style="list-style-type: none"><li><b>變壓器未確實插在插座上</b> <ul style="list-style-type: none"><li>→ 請確認變壓器是否正確的安插到插座上。</li></ul></li> <li><b>變壓器的電源線未正確的接上主體的電源孔</b> <ul style="list-style-type: none"><li>→ 請確認變壓器的電源線是否正確的接上主體的電源孔。</li></ul></li> <li><b>電源已正確接上，但仍然不會運作</b> <ul style="list-style-type: none"><li>→ 請先確認水槽是否有水，然後再確認電源開關是否開啟，或確認是否超過安全水位（MAX），如超出，請將超出水量倒出水槽外。</li></ul></li></ul>

<b>無法霧化或霧化效果不佳</b>
<ul style="list-style-type: none"><li><b>水溫太低</b> <ul style="list-style-type: none"><li>→ 請使用溫度在25°C到40°C的自來水或礦泉水。</li></ul></li> <li><b>使用了純水或蒸餾水</b> <ul style="list-style-type: none"><li>→ 請使用自來水或礦泉水（某些地區的水質容易造成水垢，請將水過濾後再使用）。</li></ul></li> <li><b>霧化器汙汙</b> <ul style="list-style-type: none"><li>→ 請依照本說明書的「清潔保養」方法進行保養。</li></ul></li> <li><b>機器放置在地毯等柔軟物體上，或者使用場所的風量過大</b> <ul style="list-style-type: none"><li>→ 請在水平、平穩及風量小的場所使用。</li></ul></li> <li><b>水槽內水位超過水位線上限（MAX）</b> <ul style="list-style-type: none"><li>→ 請將多餘的清水倒掉。</li></ul></li> <li><b>上蓋未確實與主體蓋緊</b> <ul style="list-style-type: none"><li>→ 請依照本說明書的「使用說明」步驟重新蓋緊上蓋。</li></ul></li></ul>

其它障礙排除請上 [www.serenehouse.com](http://www.serenehouse.com) 的 Support 專區或請與經銷商聯繫，請勿動手拆解或維修產品。
服務專線：（02）77218848

### 產品規格

- 擴香效果會因空間通風度、溫濕度及空間大小而有所變化。

霧化模式	超音波震盪
連續使用時間	90mm 香芬霧化機 ≥ 4小時 / 125mm 香芬霧化機 ≥ 7小時
建議使用空間	90mm 香芬霧化機 10~15平方公尺 / 125mm 香芬霧化機 15~35平方公尺
頻率	2.45±10%
水槽容量	90mm 香芬霧化機 90ml / 125mm香芬霧化機 130ml
燈光顏色	七彩
電源輸入	DC24V
消耗功率	10W
操作模式	連續霧化（可設定 60 / 90 / 120 分鐘）
配件	變壓器、說明書、保証卡
設計	SERENE HOUSE
中國製造	

## 安全注意事项

为了保障使用安全，请务必遵守以下事项：

- 本使用说明书的注意事项，是为了让使用者能安全正确的使用本产品，防止对使用者或他人造成危害及财产损失。
- 警告事项均为有关安全方面的重要内容，请务必遵守。

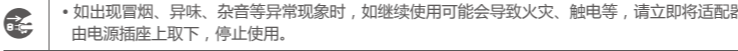
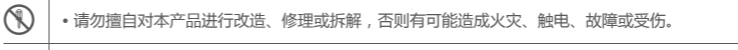
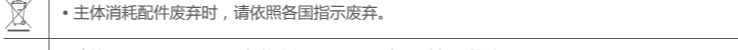
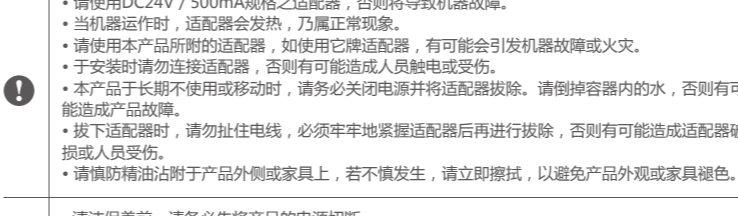
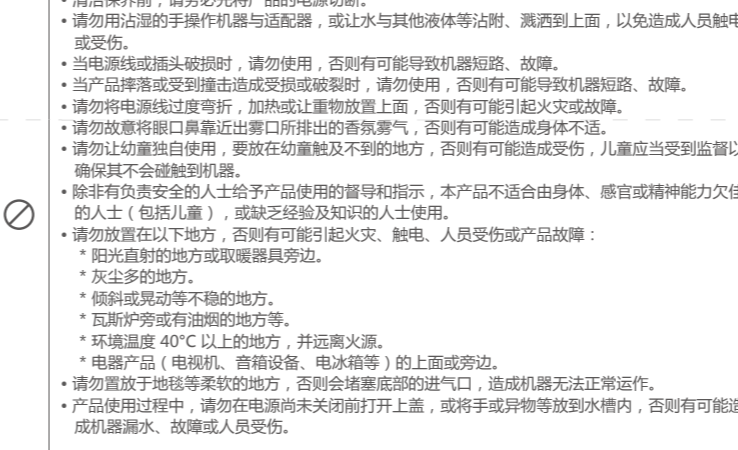
 <b>警告</b>	
	<ul style="list-style-type: none"><li>如出现冒烟、异味、杂音等异常现象时，如继续使用可能会导致火灾、触电等，请立即将适配器由电源插座上取下，停止使用。</li></ul>
	<ul style="list-style-type: none"><li>请勿擅自对本产品进行改造、修理或拆解，否则有可能造成火灾、触电、故障或受伤。</li></ul>
	<ul style="list-style-type: none"><li>主体消耗配件废弃时，请依照各国指示废弃。</li></ul>
	<ul style="list-style-type: none"><li>请使用DC24V / 500mA规格之适配器，否则将导致机器故障。</li> <li>当机器运作时，适配器会发热，乃属正常现象。</li> <li>请使用本产品所附的适配器，如使用它牌适配器，有可能会引发机器故障或火灾。</li> <li>于安装时请勿连接适配器，否则有可能造成人员触电或受伤。</li> <li>本产品于长期不使用或移动时，请务必关闭电源并将适配器拔除。请倒掉容器内的水，否则有可能造成产品故障。</li> <li>拔下适配器时，请勿扯住电线，必须牢牢地紧握适配器后再进行拔除，否则有可能造成适配器破损或人员受伤。</li> <li>请慎防精油沾附于产品外侧或家具上，若不慎发生，请立即擦拭，以避免产品外观或家具褪色。</li></ul>
	<ul style="list-style-type: none"><li>清洁保养前，请务必先将产品的电源切断。</li> <li>请勿用沾湿的手操作机器与适配器，或让水与其他液体等沾附、溅洒到上面，以免造成人员触电或受伤。</li> <li>当电源线或插头破损时，请勿使用，否则有可能导致机器短路、故障。</li> <li>当产品掉落或受到撞击造成受损或破裂时，请勿使用，否则有可能导致机器短路、故障。</li> <li>请勿将电源线过度弯折，加热或让重物放置上面，否则有可能引起火灾或故障。</li> <li>请勿故意将眼口鼻靠近出雾口所排出的香气雾气，否则有可能造成身体不适。</li> <li>请勿让幼童独自使用，要放在幼童触及不到的地方，否则有可能造成受伤，儿童应当受到监督以确保其不会接触到机器。</li> <li>除非有负责安全的人士给予产品使用的督导和指示，本产品不适合由身体、感官或精神能力欠佳的人士（包括儿童），或缺乏经验及知识的人士使用。</li> <li>请勿放置在以下地方，否则有可能引起火灾、触电、人员受伤或产品故障： <ul style="list-style-type: none"><li>* 阳光直射的地方或取暖器具旁边。</li> <li>* 灰尘多的地方。</li> <li>* 倾斜或晃动等不稳的地方。</li> <li>* 瓦斯炉旁或有油烟的地方等。</li> <li>* 环境温度 40°C 以上的地方，并远离火源。</li> <li>* 电器产品（电视机、音箱设备、电冰箱等）的上面或旁边。</li></ul></li> <li>请勿置放于地毯等柔软的地方，否则會堵塞底部的进气口，造成机器无法正常运作。</li> <li>产品使用过程中，请勿在电源尚未关闭前打开上盖，或將手或異物等放到水槽內，否則有可能造成机器漏水、故障或人员受伤。</li></ul>

### 障碍排除

当机器疑似故障时，请在委托维修前确认以下事项：

<b>机器无法运作</b>
<ul style="list-style-type: none"><li><b>适配器未确实插在插座上</b> <ul style="list-style-type: none"><li>→ 请确认适配器是否正确的安插到插座上。</li></ul></li> <li><b>适配器的电源线未正确的接上主体的电源孔</b> <ul style="list-style-type: none"><li>→ 请确认适配器的电源线是否正确的接上主体的电源孔。</li></ul></li> <li><b>电源已正确接上，但仍然不会运作</b> <ul style="list-style-type: none"><li>→ 请先确认水槽是否有水，然后再确认电源开关是否开启，或确认是否超过安全水位（MAX），如超出，请将超出水量倒出水槽外。</li></ul></li></ul>

<b>无法雾化或雾化效果不佳</b>
<ul style="list-style-type: none"><li><b>水溫太低</b> <ul style="list-style-type: none"><li>→ 请使用温度在25°C到40°C的自来水或矿泉水。</li></ul></li> <li><b>使用了纯水或蒸餾水</b> <ul style="list-style-type: none"><li>→ 请使用自来水或矿泉水（某些地区的水质容易造成水垢，请将水过滤后再使用）。</li></ul></li> <li><b>霧化器脏污</b> <ul style="list-style-type: none"><li>→ 请依照本说明书的「清洁保养」方法进行保养。</li></ul></li> <li><b>机器放置在地毯等柔软物体上，或者使用场所的风量过大</b> <ul style="list-style-type: none"><li>→ 请在水平、平穩及风量小的场所使用。</li></ul></li> <li><b>水槽內水位超过水位线上限（MAX）</b> <ul style="list-style-type: none"><li>→ 请将多余的清水倒掉。</li></ul></li> <li><b>上蓋未确实与主体盖紧</b> <ul style="list-style-type: none"><li>→ 请依照本说明书的「使用说明」步骤重新盖紧上盖。</li></ul></li></ul>

其它障碍排除请上 [www.serenehouse.com.cn](http://www.serenehouse.com.cn) 的 Support 专区或请与经销商联系，请勿动手拆解或维修产品。

### 产品规格

- 扩香效果会因空间通风度、温湿度及空间大小而有所变化。

雾化模式	超音波震荡
连续使用时间	90mm 香芬雾化机 ≥ 4小时 / 125mm 香芬雾化机 ≥ 7小时
建议使用空间	90mm 香芬雾化机 10~15平方公尺 / 125mm 香芬雾化机 15~35平方公尺
频率	2.45±10%
水槽容量	90mm 香芬雾化机 90ml / 125mm香芬雾化机 130ml
灯光颜色	七彩
电源输入	DC24V
消耗功率	10W
操作模式	连续雾化（可设定 60 / 90 / 120 分钟）
配件	适配器、说明书、保証卡
设计	SERENE HOUSE
中国制造	

## Limited warranty

This product is warranted against defective materials and workmanship. Warranty period is one (1) year from the original purchase. Any defective part will be replaced at no charge if it has not been tampered with and appliance has been use according to our printed instructions.

This product warranty does not cover damages caused by misuse or abuse, accidents, the attachment of any unauthorized accessory, alteration to the product or any other conditions whatsoever that are beyond the control of SERENE HOUSE. To validate your warranty, please complete all the information in the warranty card below and send it along with your purchase receipt copy to a local SERENE HOUSE distributor via fax or email.

To register your warranty, complete all of the information in the warranty card below and send it along with a copy of your purchase receipt via mail or email to SERENE HOUSE USA, 1814 E Route 70, Suite 350, Chery Hill, NJ 08003 [warranty@serenehouseusa.com](mailto:warranty@serenehouseusa.com).

Product Name	Model Number	
Store of Purchase	IN-STORE <input type="checkbox"/>	ON-LINE <input type="checkbox"/>
<b>Customer Information</b>		
Last Name	First Name	
Street Address	City	
State	Zip code	
Country	Telephone	
E-Mail		

If you experience unsatisfactory operations, first follow Troubleshooting and Cleaning & Maintenance instructions. If the unit still does not operate satisfactorily, please contact a SERENE HOUSE distributor or you may also contact us directly. Please provide the product name and model number of your product in your correspondence.
SERENE HOUSE USA INC.
1814 E Route 70, Suite 350 Chery Hill, NJ 08003
+1 856 673 4117 [sales@serenehouseusa.com](mailto:sales@serenehouseusa.com)

## 服務保證書

親愛的顧客您好:
為確保您的權益，請妥善保管本服務保證書（遺失恕不補發），如需服務時請出示本保證書，依照下列刊載之內容，保證提供免費維修。

- 顧客依照使用說明書、機器上所貼標籤等的注意事項，於正常使用情況下，在保固期間內發生故障時，請帶著商品與本保證書，即可委託原購買門市代為修理。此屬免費修理。
- 若出現下列情況，雖在保固期限內仍須採取額外報價付費修理:
  - 錯誤使用方式或不當的修理與改造所造成的故障或損傷。
  - 火災、損害、煤氣或天然氣爆炸、地震、風災、水災、打雷、電壓異常及其他天災或不可抗外力因素所造成的故障及損壞。
  - 保證書上未註明顧客姓名、購買日期及購買門市，或是保證書內容經人為塗改時。
  - 使用後的傷痕、變色、污損及保管不當所造成的損壞。
  - 損耗性零件及配件的更換（如震盪片、清潔刷、音源線、電池、搖控器等）。

顧客資料	
姓 名	先生 / 女士
地 址	電 話
E-mail	
商品資訊	門市店章章處（請務必蓋章，保固方為有效）
商品名稱	
型 號	
生產序號	
購買門市	
購買日期	年 月 日
保固期間	自購買日起12個月（不含耗材）

- 未蓋門市店章，欄目填寫不清、不實或空白時，本服務保證書無效，請填寫姓名、電話與地址；如未填寫購買日期與加蓋店章，請立即向購買本商品的門市提出填寫要求，本保證書只附贈一次，請務必小心保管，遺失恕不補發。

## 产品保修卡

请详阅保修说明
为确保您的权益，请妥善保管本服务保修卡（遗失恕不补发），如需服务时请出示本服务保修卡，依照下列刊载之内容，保修提供免费修理。

- 顾客依照使用说明书、机器上所贴标签等的注意事项，于正常使用情况下，在保修期间内发生故障时，请携带着商品与本保修卡，即可委托原购买门市代为修理。此属免费修理。
- 若出现下述情况，虽在保修期限内仍须采取额外报价付费修理：
  - 错误使用方式或不当的修理与改造所造成的故障或损伤。
  - 火灾、损害、煤气或天然气爆炸、地震、风灾、水灾、打雷、电压异常及其他天灾或不可抗外力因素所造成的故障及损坏。
  - 保修卡尚未注明顾客姓名、购买日期及购买门店，或是保修卡内容经人为涂改时。
  - 使用后的伤痕、变色、污损及保管不当所造成的损坏。
  - 损耗性零件及配件的更换（如震荡片、清洁刷、音源线、电池、遥控器）。

顧客資料	
姓 名	先生 / 女士
地 址	电 话
E-mail	
商品資訊	销售商确认章（请务必盖章，保修方为有效）
商品名称	
型 号	
生产序号	
销售商	
购买日期	年 月 日
保修期间	自购买日起12个月（不含耗材）

- 规定填写栏为空白时，本保修卡无效，请填写姓名、电话与地址；如未填写购买日期与加盖经销商店章，请立即向购买本商品的经销商提出填写要求，本保修卡只附赠一次，请务必小心保管，遗失恕不补发。